

Livro de consulta



Se perder ou danificar o CD do BeoVision 5, estas informações poderão ser encontradas no site da web da Bang & Olufsen em www.bang-olufsen.com ou contacte o seu revendedor.

Explicação dos símbolos que se encontram nos livros de consulta

A ilustração em baixo mostra qual o aspecto de um botão, fonte ou mensagem de estado nas sequências de instruções utilizadas neste livro de consulta.

TV LIST Botões no comando à distância Beo4



STORE Menus no comando à distância Beo4
P-IN-P

TV 12 Mensagens no BeoVision 5
UPDATE

Os guias do Utilizador

Este **Guia** contém informações acerca da utilização diária, operações mais avançadas assim como sobre a configuração e manutenção básicas do seu produto.

O **Manual de consulta em CD-rom** contém informações acerca da ligação das colunas, ajuste da configuração das colunas, ligação de equipamento externo, ligação de um sistema áudio e configuração e funcionamento de um sistema BeoLink. Contém também uma descrição geral dos menus no ecrã.

Ambos os livros de consulta contêm um índice remissivo que pode ajudá-lo a encontrar o assunto específico sobre o qual pretende saber mais.

Esperamos que o seu revendedor Bang & Olufsen entregue o produto em sua casa, o instale e efectue todas as ligações necessárias bem como a configuração inicial. No entanto, as informações necessárias para instalar e configurar o produto estão incluídas nos livros de consulta caso venha a necessitar delas posteriormente devido a mudança de localização dos seus produtos ou expansão do seu sistema.

O Manual de consulta é um ficheiro em formato PDF que se encontra no CD-rom fornecido. Para ler este ficheiro PDF tem que ter o programa Acrobat Reader instalado no seu computador. Se não tiver o programa, pode instalá-lo a partir do CD-rom. A seguir seleccione o ficheiro com a língua que pretende e o Manual de referência abre.

Operações diárias, 4

Descubra como utilizar o BeoVision 5 e o comando à distância Beo4, como ver e seleccionar canais, como regular o som, procurar informações no teletexto e por último como transformar o seu BeoVision 5 num Home Theatre para ver filmes.

Operações avançadas, 12

Tudo o que precisa de saber acerca da utilização do BeoVision 5 para além da utilização diária; funções avançadas do Teletexto, reprodução temporizada e modo standby temporizado, operações e predefinições de som específicas, ver duas fontes ao mesmo tempo, utilizar equipamento de vídeo ligado ao Beo4 e reproduzir e copiar gravações da câmara de filmar.

Configuração e descrição geral dos terminais, 22

Descubra como manusear e instalar o BeoVision 5, o que pode ser ligado ao BeoVision 5, onde ligá-lo e como registar equipamento de vídeo adicional.

Sintonizar e definir preferências, 30

Descubra como sintonizar, nomear ou apagar canais e decidir a ordem pela qual aparecem. Este capítulo contém também informações sobre a definição da hora, da data, da imagem e do som.

Manutenção, 40

Descubra como fazer a manutenção do BeoVision 5 e como utilizar o sistema do código PIN incorporado.



















Índice, 44

Encontrar o assunto específico sobre o qual pretende saber mais.

Introdução ao BeoVision 5 e ao Beo4

Utilizar o comando à distância Beo4

Observe os princípios básicos do comando à distância Beo4 e experimente-os. A seguir está a explicação de cada um dos botões do Beo4.

Ligar o televisor	TV		TV	O visor do Beo4 apresenta a fonte que seleccionou ou as funções adicionais disponíveis quando se prime o botão LIST, por exemplo, FORMAT
Ligar, por exemplo, um controlador de decodificadores*	SAT		FORMAT	
Ligar um leitor de DVD*	DVD		RADIO	Ligar o rádio, o CD ou o gravador de cassetes áudio*
Ligar um videogravador*	V TAPE		CD	
Premir duas vezes para começar a gravar nesse momento*	RECORD		A TAPE	
Seleccionar canais ou faixas*	0 – 9		LIGHT	Regular as luzes da sala*
Ligar o Teletexto	TEXT		MENU	Chamar o menu principal para aceder à lista de canais, aos menus de reprodução temporizada e de modo standby temporizado e às opções de configuração
Os botões coloridos dão acesso a funções diferentes, dependendo da fonte que seleccionou				Percorrer os canais ou capítulos num DVD ou entre faixas de um CD*
Revelar funções adicionais no visor do Beo4**	LIST			
Premir para parar a reprodução de uma cassete de vídeo ou de um disco; premir para parar de gravar*	STOP			Rebobinar ou avançar rapidamente uma cassete de vídeo*
Ajustar o volume de som; premir a parte central para retirar completamente o som				Aceitar e memorizar instruções ou regulações
			EXIT	Sair de todos os menus no ecrã
				Pôr o BeoVision 5 em modo standby

*Para utilizar estas funções, os produtos e funções em questão terão que estar disponíveis no seu sistema.

**Consulte o Livro de consulta do Beo4 para obter informações sobre como adicionar funções suplementares às indicadas na janela do visor do Beo4.

Informações apresentadas e menus

As informações sobre as fontes seleccionadas são apresentadas na parte superior do ecrã. Além disso, os menus no ecrã permitem-lhe definir ou ajustar funções adicionais.

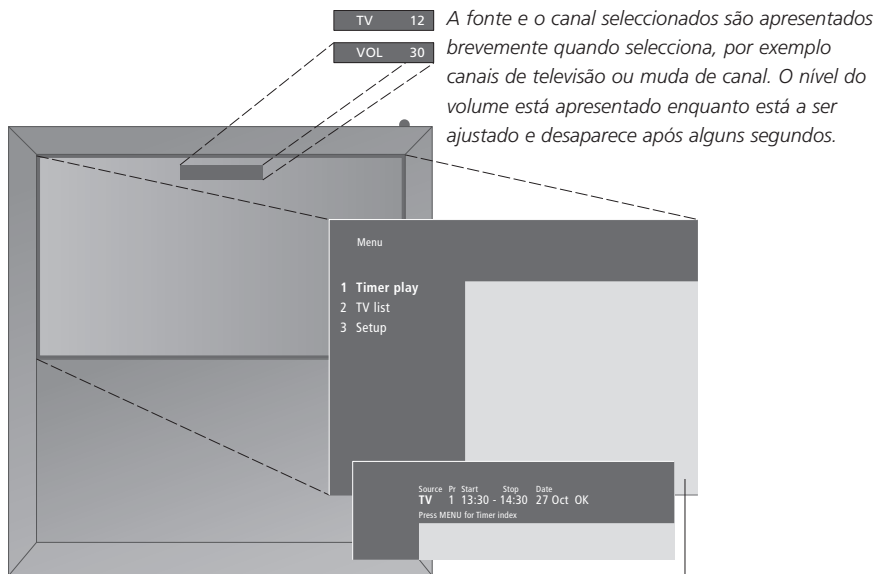

A fonte e o canal seleccionados são apresentados brevemente quando selecciona, por exemplo canais de televisão ou muda de canal. O nível do volume está apresentado enquanto está a ser ajustado e desaparece após alguns segundos.

Os menus no ecrã apresentam uma lista vertical de opções entre as quais pode escolher ou uma lista horizontal de definições para preencher.

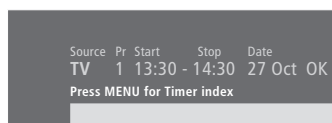

Pode escolher entre ter ou não as indicações de navegação apresentadas. A definição de fábrica da função é On, mas pode optar por desactivá-la. Chame "Menu" no menu "Setup" e escolha "On" para activar as indicações de navegação ou "Off" para desactivá-las.



Para chamar o sistema de menus...

MENU Prima MENU com o televisor ligado

Como utilizar os menus de opções...

▲ ▼ Prima para se deslocar entre o menu de opções, ou...

1 – 9 ...prima as teclas dos números no Beo4 para seleccionar uma opção numerada de uma lista

GO Prima para introduzir a sua opção

Como utilizar os menus de preenchimento...

▲ ▼ Prima ▲ ou ▼ para visualizar as opções de uma única definição num menu de preenchimento ou
 ◀ ▶ Para se deslocar de uma definição para outra

0 – 9 Prima as teclas dos números no Beo4 para introduzir definições

GO Prima para introduzir a sua opção

Para ambos os menus de opções e de preenchimento, prima STOP para voltar a um menu anterior ou EXIT para sair de todos os menus.

Ver televisão

As funções apresentadas nesta página são utilizadas frequentemente numa base diária:

- Escolher um canal de TV pelo respectivo número;
- Mudar para outro canal ou para outra fonte;
- Chamar uma lista de canais para o ecrã;
- Ajustar o volume de som;
- Rodar o BeoVision 5 de forma a que fique virado para a sua posição de visualização. Para isso, é necessário que o BeoVision 5 esteja equipado com um suporte motorizado.

Todas estas funções podem ser executadas com o comando à distância Beo4.

Selecione um canal de televisão

Para ver televisão, prima o botão apropriado no Beo4. O BeoVision 5 liga o televisor no último canal visto.

TV	Prima para ligar o televisor. O último canal visto aparece no ecrã
TV 2	
0 – 9	Prima o número de um canal para ir directamente para esse canal
▲	Prima para percorrer os canais um a um
▼	
DVD	Prima o botão de outra fonte em qualquer altura para mudar para essa fonte, por exemplo, DVD
•	Prima para pôr o BeoVision 5 em modo standby

Ver a lista de canais

Todos os canais de televisão aparecem numa lista que pode chamar para o ecrã. A lista contém números e nomes de canais e tem capacidade para 99 canais de televisão.

TV	Prima para ligar o televisor
GO	Prima e mantenha premido para chamar a lista de canais para o ecrã
◀ ▶	Prima para ver a página anterior ou a página seguinte da lista de canais
0 – 9	Para seleccionar um canal que queira ver, prima o número do canal no Beo4 ou prima as teclas das setas até o cursor realçar o canal que pretende
▲	
▼	
GO	Para ligar o canal escolhido
EXIT	prima GO ou prima EXIT para sair do menu

Pode ainda chamar a lista de canais premindo MENU para chamar o menu principal e premindo, a seguir, 2 para seleccionar a lista de canais de televisão.

Regular o volume ou retirar completamente o som

Pode regular o volume ou retirar completamente o som do televisor em qualquer altura enquanto estiver a utilizar uma fonte.

- ^ Prima qualquer uma das extremidades do botão para aumentar o volume de som
- ∨ Prima a parte central do botão para retirar completamente o som
- ^ Prima qualquer uma das extremidades do botão para voltar a ouvir o som

Rodar o televisor

Se o BeoVision 5 estiver equipado com um suporte motorizado, pode rodar o televisor para a esquerda ou para a direita com o comando à distância Beo4.

- LIST** Prima repetidamente até aparecer STAND no visor do Beo4
- STAND**
- ◀ ▶ Prima para rodar o BeoVision 5 para a esquerda ou para a direita ou...
- 0** ...prima 0, 1 ou 2 se tiver posições de visualização predefinidas para o televisor
- 1**
- 2**

Consulte *Regular as posições para visualização e para colocação em modo standby*, na página 39 para obter mais informações sobre como predefinir posições para ver televisão.

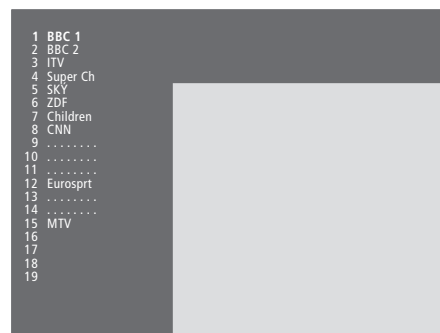

A lista de canais de TV. As linhas pontilhadas indicam que um canal foi memorizado mas que ainda não lhe foi atribuído um nome. Uma entrada vazia na lista indica que ainda não foi memorizado nenhum canal nessa posição.

Pode alargar o seu sistema a um sistema Home Theatre totalmente equipado ligando quatro colunas Bang & Olufsen e um subwoofer BeoLab 2*.

Quando liga o BeoVision 5 ou uma das fontes ligadas a ele, as colunas que possam estar instaladas num sistema de som surround podem ser incluídas ou excluídas, dependendo do tipo de som que melhor se adequa à fonte que está a utilizar.

O BeoVision 5 pode ligar automaticamente uma combinação de colunas. Isto acontece se, por exemplo, um programa transmitido ou um disco DVD contiverem informações sobre o número de colunas que devem ser ligadas. De qualquer modo, pode sempre escolher a combinação de colunas que preferir.

Pode também ajustar as dimensões da imagem de forma a preencher todo o ecrã, completando a experiência Home Theatre.

Seleccionar colunas para obtenção de som de cinema

Enquanto estiver a ver um filme ou um programa, pode escolher a combinação de colunas que pretende ligar, desde que os diversos modos de som estejam disponíveis no seu sistema.

LIST	Prima repetidamente até aparecer SPEAKER no visor do Beo4
SPEAKER	
1 – 5	Prima o número da opção de colunas que pretende. As colunas seleccionadas serão automaticamente incluídas na reprodução
▲	Se pretender ajustar o balanço do som para o programa que está a ver, prima ▲ ou ▼ para ajustar o balanço entre as colunas externas dianteiras e traseiras e prima ◀ ou ▶ para ajustar o balanço entre as colunas do lado esquerdo e do lado direito
▼	
◀ ▶	
EXIT	Prima EXIT para retirar SPEAKER do visor do Beo4 e para voltar para a fonte que estava a utilizar



Combinações de colunas

SPEAKER 1

Som apenas nas colunas do televisor. Para programas com diálogos, por exemplo, programas noticiosos.

SPEAKER 2

Som estéreo nas duas colunas externas dianteiras. O subwoofer do BeoLab 2 está activo. Para CDs de música.

SPEAKER 3

As colunas do televisor, as colunas dianteiras externas e o subwoofer do BeoLab 2 estão activos. Para programas de televisão em estéreo.

SPEAKER 4

Som estéreo aumentado nas colunas externas dianteiras e traseiras. O subwoofer do BeoLab 2 está activo. Para CDs ou cassetes de música.

SPEAKER 5

Som surround proveniente de todas as colunas incluindo o subwoofer do BeoLab 2. Para programas codificados em Surround Sound.

Se tiver ligado apenas duas colunas dianteiras externas ao televisor, só poderá escolher SPEAKER 1 a SPEAKER 3.

*NOTA! Consulte o CD-rom do BeoVision 5 e o capítulo *Configuração das colunas – som surround* para obter mais informações.

Fazer a imagem preencher o ecrã

O BeoVision 5 assegura sempre a melhor recepção de imagem possível. Adapta automaticamente a imagem de forma a preencher a maior parte possível do ecrã. No entanto, pode ainda escolher um formato preferido para a visualização Home Theatre.

LIST

FORMAT

Prima repetidamente até aparecer FORMAT no visor do Beo4

GO

Prima se pretender que o BeoVision 5 optimize a imagem, senão...

1 – 3

...prima o número do formato de imagem que pretende



Se tiver escolhido o Format 1, prima ▲ ou ▼ para seleccionar variações deste formato



Se tiver escolhido o Format 2, prima ▲ ou ▼ para movimentar a imagem para cima e para baixo



EXIT

Prima para sair da função FORMAT

Formatos de imagem que pode escolher

FORMAT 1

Para imagens de TV normais, como mostra a imagem à direita. Estão disponíveis duas variações: Visualização panorâmica (maior formato de imagem) e 4:3 (formato de imagem normal).

FORMAT 2

Para imagens do tipo letter-box.

FORMAT 3

Para imagens de ecrã panorâmico 16:9 genuínas. Em princípio, FORMAT 3 é seleccionado automaticamente. Se não for este o caso, pode seleccioná-lo manualmente.



No formato 1, o BeoVision 5 escolhe automaticamente a imagem de maiores dimensões (imagem panorâmica).

Teletexto

Se seleccionar um canal cuja emissora ofereça um serviço de Teletexto, o BeoVision 5 dá-lhe acesso a páginas de Teletexto, a quaisquer sub-páginas associadas a essa página e também a quatro páginas de memória para guardar as páginas de Teletexto que vê com mais frequência.

As páginas guardadas como páginas de memória são as primeiras a aparecer quando se chama o Teletexto para o ecrã e o Beo4 torna mais fácil passar rapidamente de uma página para outra.

Se guardar a página de legendas do Teletexto como página de memória número quatro, pode activar automaticamente as legendas para esse canal específico.

Funções principais do Teletexto

Pode encontrar informações nas páginas de Teletexto em três passos: ligando o serviço de Teletexto, lendo a página de índice para encontrar o número da página que pretende e chamando essa página.

TEXT	Prima para chamar a página de índice do Teletexto
0 – 9	Prima o número de uma página de Teletexto que pretende ver
▲	Prima para passar para a página anterior ou para a página seguinte
▼	
STOP	Se a página actual contiver sub-páginas, pode premir STOP para que as sub-páginas deixem de passar
0 – 9	Para ver uma sub-página específica, introduza o número de quatro algarismos da página pretendida ou prima ▲ ou ▼ para ir para a página
▲	
▼	
STOP	Prima STOP novamente para que as sub-páginas voltem a passar
EXIT	Prima para sair do Teletexto e voltar para a fonte que estava a utilizar

Memorizar páginas lidas frequentemente

Memorize as suas páginas de Teletexto preferidas para que quando chamar o Teletexto para o ecrã, estas páginas sejam as primeiras a aparecer.

TEXT	Prima para chamar o Teletexto
0 – 9	Prima as teclas dos números ou ▲ e ▼ no Beo4 para ir para uma página que consulta com frequência
▲	
▼	
LIST	Prima repetidamente até aparecer STORE no visor do Beo4
STORE	
GO	Prima para seleccionar a página actual para ser memorizada
1 – 4	Introduza o número da página de memória a utilizar
GO	Prima para guardar a página como página de memória ou...
EXIT	...prima para sair da função STORE e voltar ao Teletexto sem memorizar

Não se esqueça que pode ver páginas de Teletexto do controlador de descodificadores mas não as pode guardar como páginas de memória!

NOTA! Se o BeoVision 5 estiver ligado por um cabo BeoLink a outro televisor, as páginas de memória guardadas não serão partilhadas entre os televisores ligados entre si. As páginas de memória têm de ser guardadas manualmente em todos os televisores ligados.

Utilização diária das páginas de memória

Pode precisar de aceder rapidamente às páginas de memória do Teletexto, por exemplo, se estiver a sair para ir trabalhar e pretender saber as informações sobre o trânsito num serviço de Teletexto.

TV	Prima para ligar um canal de TV que disponibilize um serviço de Teletexto
TEXT	Prima para ligar o Teletexto. A página memorizada como página de memória 1 aparece automaticamente
◀ ▶	Prima para ver outras páginas de memória

Para ver páginas de memória guardadas do serviço de Teletexto de outro canal prima EXIT no Beo4 para voltar à visualização dos canais, prima ▲ e ▼ ou o número do canal para mudar de canal e prima TEXT para ligar o Teletexto.

Activar as legendas do teletexto

Se um canal disponibilizar legendas no Teletexto, pode activar as legendas para esse canal. O número de página das legendas do Teletexto pode muitas vezes ser encontrado num índice na página 100 do Teletexto.

0 – 9	No Teletexto, prima as teclas dos números ou ▲ e ▼ no Beo4 para localizar a página das legendas do Teletexto. As legendas aparecem no ecrã
EXIT	Prima para cancelar as legendas

Para memorizar as legendas permanentemente a partir de uma página de legendas do Teletexto...

LIST	Prima repetidamente até aparecer STORE no visor do Beo4
GO	Prima para seleccionar a página de memória
4	Prima 4 para a página de memória 4
GO	Prima para memorizar as legendas
	Para cancelar uma página de legendas memorizada, basta memorizar outra página de Teletexto como página de memória número 4
TV	Prima para voltar a ver o canal de televisão

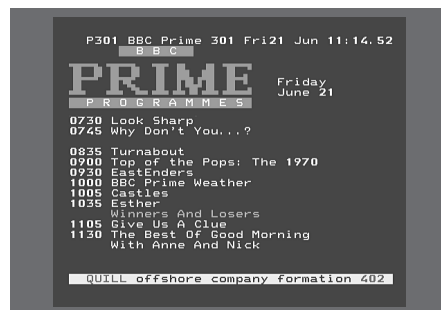

Uma página de Teletexto típica. O número da página actual, o nome do canal, a data e a hora aparecem na parte superior do ecrã bem como um número com três dígitos que indica o progresso da função de busca de página.

Se seleccionar um canal que disponibilize um serviço de Teletexto, o BeoVision 5 dá-lhe acesso às páginas de Teletexto.

Além disso, o BeoVision 5 suporta três funções de Teletexto suplementares: aumento do tamanho da letra para leitura fácil, colocação de uma página de Teletexto sobre uma imagem de televisão e visualização de texto oculto, por exemplo, a resposta a uma pergunta ou adivinha.

Se a emissora do Teletexto proporcionar um serviço Fasttext, pode utilizar os botões coloridos no Beo4 para passar para uma de quatro páginas de Teletexto associadas.

O BeoVision 5 pode ainda informá-lo quando a página que pretende ver é encontrada ou actualizada.

Funções suplementares do Teletexto

Enquanto utilizar o teletexto, pode aumentar o tamanho da letra, colocar a página de Teletexto sobre a imagem de televisão ou revelar texto oculto.

Aumentar o tamanho do texto no ecrã...

LIST	Prima repetidamente até
LARGE	aparecer LARGE no visor do Beo4
GO	Prima para activar – a metade superior da página é apresentada
GO	Prima para ver a metade inferior
GO	Prima para repor o tamanho normal da letra

Para manter a imagem da TV no Teletexto...

LIST	Prima repetidamente até
MIX	aparecer MIX no visor do Beo4
GO	Prima para sobrepor a informação do Teletexto à imagem de televisão
GO	Prima para retirar a imagem de televisão

Revelar texto oculto...

LIST	Prima repetidamente até
REVEAL	aparecer REVEAL no visor do Beo4
GO	Prima para activar – se houver texto oculto nessa página, o texto ficará visível
GO	Prima para retirar o texto revelado

Ver páginas de Teletexto actualizadas

O BeoVision 5 suporta a função de actualização da página, função esta fornecida por algumas emissoras para anunciar que uma página de Teletexto foi actualizada. Isto será útil, por exemplo, se pretender ver os títulos das últimas notícias enquanto vê televisão.

Chamar a página de Teletexto relevante...

LIST	Prima repetidamente até
UPDATE	aparecer UPDATE no visor do Beo4
GO	Prima para activar
FOUND	Quando a página é encontrada, FOUND aparece no ecrã
UPDATE	Se a página tiver sido actualizada, UPDATE aparece no ecrã
GO	Prima para ver a página localizada ou actualizada
EXIT	Prima para sair do Teletexto

A função é cancelada quando muda de canal.

Gravar a partir das listas de programação do televisor no Teletexto

Se tiver um BeoCord V 8000 ligado ao seu BeoVision 5, pode pré-programar uma gravação de um programa a partir de uma página de listas de programação de televisão do Teletexto.

- TEXT** Premir para chamar o Teletexto
- 0 – 9** Encontrar a página da lista de programação do televisor no Teletexto, por exemplo, 301
- RECORD** Prima para gravar – um cursor irá realçar o nome ou a hora de início do primeiro programa da lista
- ▲** Prima ◀ ▶ ▲ ou ▼ para deslocar o cursor para o programa que pretende gravar
- GO** Prima para seleccionar esse programa – o cursor que está a realçar o programa muda para apresentar a hora, o número do canal e o nome do canal, seguido de "OK?"
- Se esta informação estiver incorrecta, prima ◀ ou ▶ para percorrer a informação e ▲ ou ▼ para alterar as definições
- GO** Prima para memorizar a sua Gravação temporizada – aparece RECORD

Se pretender gravar mais programas pode continuar a realçar com o cursor outros programas da lista.

Nota sobre PDC/VPS e gravação

Quando se utilizam os sistemas PDC (Program Delivery Control) ou VPS (Video Programming System), isso significa que o emissor anexa um sinal codificado a todos os programas que emite para assegurar que as gravações serão feitas na totalidade ainda que a emissão do programa em causa seja atrasada, fazendo com que a hora de início e de fim da gravação se altere.



Se, a seguir aos programas transmitidos que vai gravar aparecer PDC ou VPS e se a opção PDC/VPS estiver definida para *On* no menu de configuração do videogravador, ficará realçado o título do programa que pretende gravar em vez da hora de início. Não é necessário ter em conta a hora de início e a hora de fim da gravação. Aceite apenas a linha de estado que aparece em vez do título do programa. Se for necessário pode, naturalmente, mudar as informações apresentadas.



Se o sinais PDC/VPS não forem transmitidos pelo canal actual, as gravações serão então programadas por hora de início e hora de fim e não se adaptarão aos atrasos ou prolongamentos da transmissão. Poderá ver as horas na parte superior do ecrã ao memorizar a gravação de um programa.

Ir directamente para uma página através do Fastext

Algumas emissoras de Teletexto disponibilizam funções de acesso imediato como, por exemplo, a função Fastext, que permite ir directamente para uma de quatro páginas de Teletexto. O Fastext é suportado pelo BeoVision 5.

TEXT	Prima para ligar o Teletexto
▲ ▼ 0 – 9	Prima ▲ ou ▼ para encontrar uma página Fastext. Em alternativa, introduza o número da página utilizando as teclas dos números
	Prima um dos botões coloridos para obter acesso à função Fastext. Os títulos das quatro páginas ligadas aparecem na parte superior do ecrã
	Prima o botão colorido que corresponde à página ligada que pretende ver
TEXT	Prima para sair do Fastext e voltar à visualização normal do Teletexto, ou...
EXIT	...prima para sair completamente do Teletexto



Uma página de Teletexto com a barra colorida no canto superior direito, indica que se trata de uma página Fastext.



Os títulos das quatro páginas ligadas aparecem na parte superior da página Fastext activada, cada uma com a sua própria cor.

Ver duas fontes ao mesmo tempo

A função Picture-in-Picture permite-lhe ver duas fontes de vídeo em simultâneo no ecrã. Enquanto estiver a ver um programa ou uma gravação, pode dar instruções ao BeoVision 5 para inserir uma pequena imagem no ecrã mostrando a fonte e o número do canal da sua escolha. Por exemplo, pode ver um programa de televisão e um programa de controlador de descodificadores ou uma cassette de vídeo e um programa de televisão ao mesmo tempo, desde que estas fontes estejam disponíveis no seu sistema.

Imagem dentro de uma imagem

Quando a função Picture-in-Picture é activada, a operação com o comando à distância Beo4 é dirigida à imagem pequena, mas o som segue sempre a fonte que ocupa todo o ecrã do televisor.

Quando estiver a ver, por exemplo, TV...

LIST Prima repetidamente até aparecer P-IN-P* no visor do Beo4

P-IN-P

SAT Prima, por exemplo, SAT para seleccionar uma fonte que pretenda ver na janela

0 Prima 0 para inverter as posições da imagem grande e da imagem pequena

LIST Prima repetidamente até aparecer a mensagem P-IN-P no visor do Beo4 – a seguir prima o botão colorido correspondente a um canto no ecrã para colocar a janela no ecrã

P-IN-P



TV Prima o botão de uma fonte como, por exemplo, TV, para cancelar a função Picture-in-Picture e voltar à visualização normal

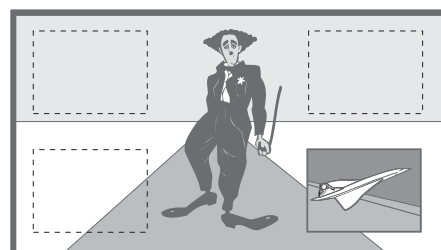
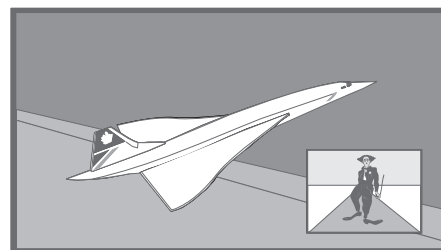

Se P-IN-P não estiver disponível no visor do Beo4, tem que o adicionar à lista de funções do Beo4. Consulte o Livro de consulta do Beo4 para obter mais informações.

*Nota: Para ver uma fonte registada no menu "Connections" como V.AUX, por exemplo um controlador de descodificadores, prima repetidamente LIST até que P-V.AUX apareça no visor do Beo4

Utilizar equipamento de vídeo adicional

Depois de ter ligado e registado o equipamento de vídeo adicional no menu *Connections*, conforme descrito na página 26, pode accioná-lo com o comando à distância Beo4.

Se tiver um controlador de decodificadores ligado, pode utilizar o comando à distância Beo4 para aceder aos programas e funções disponibilizados pelo controlador de decodificadores.

Consulte o CD-rom do BeoVision 5 para obter mais informações sobre a ligação de equipamento adicional.

Obter acesso a equipamento de vídeo adicional

Alguns do equipamento ligado é acessível através do comando à distância Beo4.

V TAPE	Prima para ligar um videogravador
DVD	Prima para ligar um leitor de DVD ou de CDV
LIST V.TAPE2	Prima repetidamente até aparecer V.TAPE2 no visor do Beo4
GO	Prima para ligar um segundo videogravador
LIST V.AUX	Prima repetidamente até aparecer V.AUX no visor do Beo4
GO	Prima para ligar uma fonte registada como V.AUX, por exemplo, um controlador de decodificadores

Para ver V.AUX ou V.TAPE2 no visor do Beo4, estas opções têm de ser adicionadas à lista de funções do Beo4. Consulte o Livro de consulta do Beo4 para obter mais informações.

Funcionamento do controlador de decodificadores

Se sabe qual é o botão do Beo4 que activa a função que deseja, pode chamar a função sem ter que activar primeiro o menu "Set-top Box Controller".

GO 0 – 9	Prima GO e a tecla do número que activa a função que deseja
GO ▲ ▼	Prima GO e depois ▲ ou ▼ para percorrer directamente os vários programas
GO ◀ ▶	Prima GO e depois ◀ ou ▶ enquanto o menu Set-top Box se encontra no ecrã para se deslocar, por exemplo, entre as páginas do menu ou nas listas de programas
GO	Prima e mantenha premido GO para fazer aparecer o Guia de programas ou o separador Now-next no ecrã, dependendo do seu controlador de decodificadores

Quando o controlador de decodificadores se encontra seleccionado como fonte, prima duas vezes MENU para chamar o menu principal do televisor.

Menu Set-top Box Controller

Alguns dos botões no comando à distância dos controladores de descodificadores não estão imediatamente disponíveis no Beo4. Para saber quais são os botões do Beo4 que activam serviços ou funções específicos no seu controlador de descodificadores, chame o menu Set-top Box Controller para o ecrã.

SAT Prima para ligar o controlador de descodificadores

MENU Prima para chamar o menu Set-top Box Controller

Se o seu controlador de descodificadores estiver registado como V.AUX...

LIST Prima repetidamente até aparecer V.AUX no visor do Beo4

GO Prima para ligar o controlador de descodificadores

MENU Prima para chamar o menu Set-top Box Controller

0 – 9 Prima a tecla do número que activa a função que deseja...

Ou prima um dos botões coloridos para activar uma função

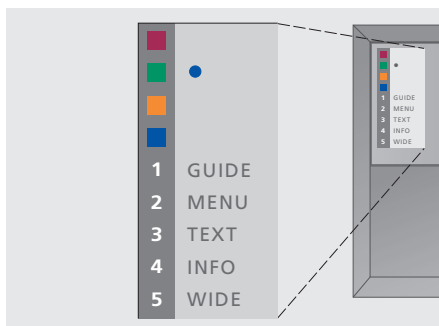

Exemplo de um menu Set-top Box Controller – Os botões do Beo4 são apresentados à esquerda do menu e os botões do controlador de descodificadores estão à direita.

Alterar ou verificar as definições de som

Ver qual o sistema de som que está activo

Pode ver o nome do sistema de som activo para uma fonte ou para um programa no ecrã. No entanto, não pode predefinir um sistema de som neste menu.

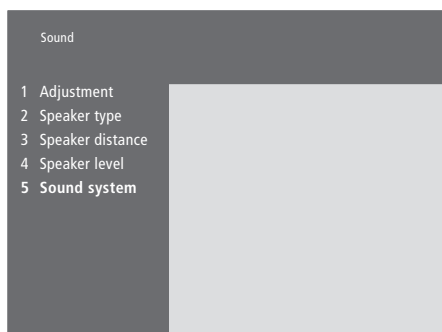

- > Prima **MENU** para chamar o menu principal.
- > Prima **3** para chamar o menu *Setup*.
- > Prima **2** para chamar o menu *Sound*.
- > Prima **5** para chamar o menu *Sound system*. O sistema de som actual é apresentado. Aparece Mono/Stereo se o som Dolby não estiver activo.
- > Prima **EXIT** ou um botão de fonte, por exemplo **TV**, para sair de todos os menus.

Os sistemas de som que podem aparecer no menu são: Dolby Digital, Dolby Surround Pro Logic, Dolby 3 Stereo, Dolby Digital + Dolby Surround Pro Logic e Mono/Stereo.

Mudar o tipo de som ou a língua

Quando estiver a ver televisão, os nomes dos diversos tipos de som disponíveis serão apresentados no ecrã à medida que vai avançando.

LIST

SOUND

Prima repetidamente até aparecer **SOUND** no visor do Beo4

GO

STEREO

Prima para ver no seu ecrã o tipo de som actual

GO

GO

Prima repetidamente para mudar para outro tipo de som ou para outra língua num programa multilíngue

EXIT

Prima para sair da função **SOUND**

Para ver **SOUND no visor do Beo4, tem primeiro que o adicionar à lista de funções do Beo4. Consulte o Livro de consulta do Beo4 para obter mais informações.*

NOTA! Pode memorizar o seu tipo de som preferido quando sintonizar os canais de televisão. Consulte "Editar canais de TV sintonizados" na página 32 para obter mais informações.

Pode ligar uma câmara de filmar e ver as gravações ou filmes que realizou no BeoVision 5. Se tiver, por exemplo, um videogravador BeoCord V 8000 ligado ao BeoVision 5, pode copiar gravações da câmara de filmar para uma cassete de vídeo.

Ver gravações feitas com a câmara de filmar no BeoVision 5

Para ver as gravações feitas com a câmara de filmar, ligue a câmara de filmar e ligue o BeoVision 5. Quando começar a reproduzir a gravação feita na câmara de filmar, o BeoVision 5 regista automaticamente o sinal e pode ver as imagens da câmara de filmar no ecrã.

Para ver gravações feitas com a câmara de filmar...

Ligue a câmara de filmar e inicie a reprodução na câmara de filmar

TV Prima para ligar o BeoVision 5 – o sinal da câmara de filmar aparece automaticamente

Se o sinal da câmara de filmar for desligado acidentalmente...

LIST Prima até aparecer CAMCORD*
CAMCORD no visor do Beo4 e prima **GO**
GO

**Para aparecer CAMCORD no visor do Beo4, tem primeiro que o adicionar à lista de funções do Beo4. Consulte o Livro de consulta do Beo4 para obter mais informações.*

Copiar de uma câmara de filmar

Se ligar a câmara de filmar ao painel de terminais de acesso directo, pode copiar gravações feitas pelas câmaras de filmar para uma cassete de vídeo. Enquanto a cópia está a ser efectuada, pode ver um programa de TV ou colocar o BeoVision 5 em modo standby.

Para copiar uma gravação de uma câmara de filmar...

Ligue a sua câmara de filmar e inicie a reprodução na câmara de filmar

RECORD Prima para preparar o BeoCord V 8000 para a gravação

RECORD Prima novamente para iniciar a gravação

V TAPE Prima V TAPE e em seguida **STOP** para colocar uma gravação em pausa

GO Prima para retomar uma gravação em pausa ou...

STOP ...prima **STOP** novamente para parar a gravação por completo

Pode pré-programar o temporizador para ligar ou desligar automaticamente o BeoVision 5 numa data e hora específicas ou à mesma hora e no mesmo dia todas as semanas.

Pode introduzir até oito definições do temporizador e chamar uma lista no ecrã das definições do temporizador que introduziu. A partir desta lista pode editar ou apagar as definições do temporizador.

Se o BeoVision 5 estiver integrado num sistema de vídeo ou áudio Bang & Olufsen por meio de um cabo Master Link, estes sistemas podem executar funções de reprodução temporizada ou de modo standby temporizado*.

Se pretender introduzir definições do temporizador, certifique-se de que o relógio incorporado está certo. Consulte o capítulo *Acertar a hora e a data* na página 38 para mais informações.

Reprodução temporizada e modo standby temporizado

Utilize a função de reprodução temporizada se, por exemplo, houver um programa que não quer perder ou se pretender que o sistema se ligue para o acordar de manhã. Utilize o modo standby temporizado, por exemplo, para desligar automaticamente o BeoVision 5 sempre que sai de manhã para ir trabalhar.



O sistema apresenta:

Jan...	Janeiro	Jul...	Julho
Feb...	Fevereiro	Aug...	Agosto
Mar...	Março	Sep...	Setembro
Apr...	Abril	Oct...	Outubro
May...	Maio	Nov...	Novembro
Jun...	Junho	Dec...	Dezembro

Mon...	Segunda-feira
Tue...	Terça-feira
Wed...	Quarta-feira
Thu...	Quinta-feira
Fri...	Sexta-feira
Sat...	Sábado
Sun...	Domingo

Para introduzir as definições da reprodução temporizada ou do modo standby temporizado...

- > Prima **MENU** no Beo4 para chamar o menu principal.
- > Prima **GO** para chamar o menu *Timer play*.
- > Prima **GO** para chamar o menu *Set timer*.
- > Prima **◀** ou **▶** para percorrer os itens do menu.
- > Prima **▲** ou **▼** para ver as opções disponíveis para um item de menu.
- > Prima as teclas dos números no Beo4 para preencher, por exemplo, o número de um canal ou as horas de início e de fim da gravação.
- > Se pretender programar a reprodução temporizada para determinados dias da semana, prima **▶▶** para realçar *Date* e, em seguida, prima **MENU** para mudar *Date* para *Days*. Seleccione o(s) dia(s) da semana específico(s) em que pretende que a Temporização seja executada. Serão apresentados todos os dias da semana – começando com M para Monday (segunda-feira). Prima **▶▶** para percorrer os dias e prima **▼** para retirar os dias que não quer. Quando o(s) dia(s) da semana que pretende estão apresentados, prima **GO**. OK fica então realçado.
- > Depois de introduzir as informações necessárias, prima **GO** para memorizar as definições do temporizador ou prima **EXIT** para sair de todos os menus no ecrã sem memorizar.

*NOTA! Em primeiro lugar, certifique-se de que liga a função de reprodução temporizada nos sistemas ligados. Depois, pode programar as definições temporizadas para estes sistemas no BeoVision 5. Consulte o Guia do utilizador do sistema áudio ou do televisor que ligou.

Ligar a função de reprodução temporizada

Tem que activar a função de reprodução temporizada para que as funções temporizadas sejam executadas.

Para ligar a função de reprodução temporizada...

- > Prima **MENU** no Beo4 para chamar o menu principal.
- > Prima **GO** para chamar o menu *Timer play*.
- > Prima **2** para chamar o menu *Activate Timer*.
- > Prima **▲** ou **▼** para revelar Yes. Para desligar a função de reprodução temporizada, seleccione *No*.
- > Depois de introduzir as informações necessárias, prima **GO** para memorizar as definições do temporizador ou prima **EXIT** para sair de todos os menus no ecrã.

Ver, editar ou apagar um Temporizador

Chame para o ecrã uma lista das definições que introduziu para o temporizador. A partir desta lista pode editar ou apagar as definições do temporizador.

Para ver, editar ou apagar as definições da reprodução temporizada...

- > No menu *Timer play* prima **MENU** no Beo4 enquanto *Source* (fonte) ou *Pr* (programa) está realçado para chamar um *Timer index* actual ou definições de temporizador introduzidas anteriormente.
- > Prima **▼** ou **▲** para percorrer a lista até à definição que pretende editar ou apagar.
- > Para editar uma definição, prima **GO** e siga o procedimento descrito em "Para introduzir as definições da reprodução temporizada ou do modo standby temporizado..."
- > Para poder apagar uma definição, prima **MENU**. A data será substituída por *Clear*?
- > Prima **GO** para apagar a definição ou **EXIT** para a manter.

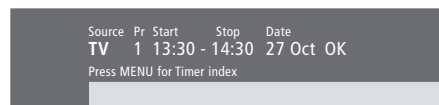

Para ver definições introduzidas anteriormente para os temporizadores, prima **MENU** e o *Timer index* aparece.

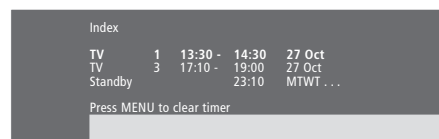

A partir desta lista de índice pode editar ou apagar as definições do temporizador introduzidas anteriormente.

Configurar o BeoVision 5

Recomendamos que siga o procedimento descrito abaixo quando configurar o BeoVision 5:

- Retire o BeoVision 5 da embalagem e coloque-o de acordo com as ilustrações e as descrições à direita em *Manusear o BeoVision 5*;
- Tenha em conta o ambiente circundante apropriado para o BeoVision 5. As instruções encontram-se à direita;
- Ligue os cabos, o equipamento adicional e as colunas conforme descrito nas páginas seguintes e no CD-rom do BeoVision 5.

Para uma apresentação geral dos painéis de ligações, consulte o capítulo *Painéis de terminais* na página 28.

Manusear o BeoVision 5

Devido ao peso do BeoVision 5, para mover/levantar o sistema deve sempre pedir a ajuda de outra pessoa. O BeoVision 5 está equipado com uma pega especial para poder levantá-lo quando o tirar para fora da embalagem. Depois desta operação é preciso tirar a pega.

NOTA! O BeoVision 5 não foi concebido para ficar isolado, tem que ficar apoiado até ser feita a sua montagem no suporte ou mesa escolhidos!

- Certifique-se de que o BeoVision 5 é configurado e ligado de acordo com este Livro de consulta.
- O BeoVision 5 foi concebido para ser utilizado apenas no interior, em ambientes domésticos secos. A utilização do BeoVision 5 deve ser feita dentro de uma gama de temperaturas de 10–40° C (50–105° F), e a uma altitude não superior a 1500 metros (5000 pés).
- Não tente abrir o BeoVision 5. Deixe que seja o pessoal qualificado da assistência técnica a realizar esse serviço.

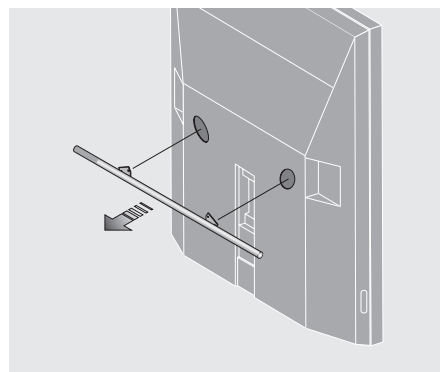

Antes de colocar o BeoVision 5 tem que tirar a pega.

Descrição geral dos painéis de terminais e de ligações

A ilustração à direita mostra a posição dos diversos painéis de terminais e de ligações no BeoVision 5:

- 1 Ranhura para placas – para utilização futura
- 2 Painel de terminais das colunas e de entrada digital
- 3 Painel do terminal AV e da antena
- 4 Ranhura para placas – para utilização futura
- 5 Painel de terminais de acesso directo

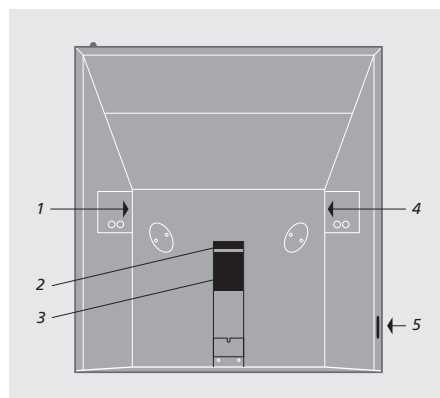

Opções de colocação

O BeoVision 5 pode ser colocado de várias maneiras, algumas delas estão ilustradas à direita. Contacte um revendedor Bang & Olufsen para obter mais informações.

Evite expor o BeoVision 5 à luz directa do sol ou à luz artificial directa (por exemplo, a luz de um foco), uma vez que isto pode reduzir a sensibilidade do receptor do comando à distância. Não coloque nenhum objecto sobre o BeoVision 5.

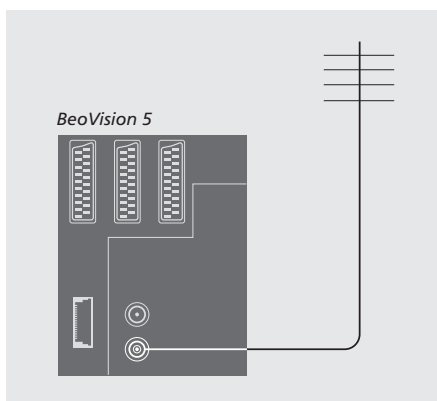
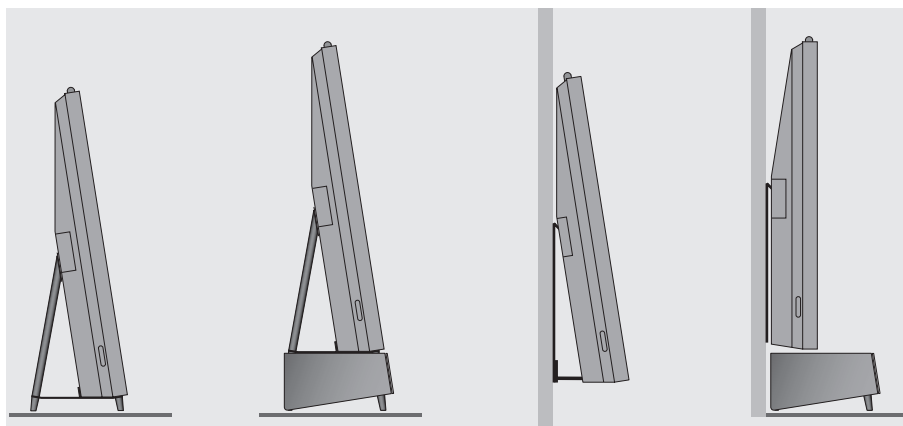

Depois de feitas as ligações...

...pode ligar o BeoVision 5 à corrente eléctrica. Aparece uma luzinha vermelha na parte superior do ecrã. O sistema está em modo standby e pronto a ser utilizado. Se o BeoVision 5 estiver configurado sem mais nenhum equipamento ligado, pode agora começar a sintonizar canais conforme explicado em *Encontrar canais disponíveis* na página 30.

Ligação da antena e ligação à corrente

Utilizando um cabo de antena, ligue a antena externa (ou rede de TV cabo) ao terminal marcado VHF/UHF no painel de terminais na parte de trás do BeoVision 5.

Se vai ligar colunas, um sistema áudio ou qualquer outro equipamento ao BeoVision 5, não o ligue ainda à corrente eléctrica!

Aviso!

O BeoVision 5 está equipado com um cabo de ligação à rede com terra e uma ficha de 3 pinos. Devido ao risco de choque eléctrico aconselhamos que o pino de terra não seja retirado da ficha da corrente. Esta ficha só pode ser ligada numa tomada de parede com terra. Se não houver uma tomada de parede com terra, deverá contactar-se um electricista.

Ligar equipamento adicional

Pode ligar diversos tipos de equipamento áudio e vídeo ao BeoVision 5 como, por exemplo, um leitor de DVD, um controlador de descodificadores ou uma câmara de filmar.

O equipamento áudio é ligado através da tomada Master Link.

Quando ligar equipamento de vídeo ao BeoVision 5, lembre-se de utilizar primeiro o terminal AV do BeoVision 5, se estiver livre. Para informações mais pormenorizadas sobre ligações, consulte o CD-rom do BeoVision 5.

Consulte o guia do utilizador fornecido com o equipamento adicional para se certificar de que está correctamente ligado.

Lembre-se de registar todo o equipamento ligado. Consulte *Registar equipamento de vídeo adicional* na página 26, para obter mais informações.

Audio Master

Utilizando um cabo BeoLink, ligue uma ficha multi-pinos ao terminal marcado MASTER LINK no BeoVision 5 e a outra ficha multi-pinos ao terminal marcado MASTER LINK no sistema áudio.

AV 2 Expander

O acessório opcional AV 2 Expander permite-lhe ligar mais de um módulo de equipamento suplementar ao terminal DECODER do BeoVision 5. Pode ligar um descodificador, um leitor de DVD e outro equipamento ao BeoVision 5 através do AV 2 Expander.

Utilize um cabo de 21 pinos para ligar uma ficha ao terminal marcado TV na Caixa expansora e ligue a outra ficha ao terminal marcado DECODER no BeoVision 5.

Controlador de descodificadores

Utilize o cabo AV de 21 pinos para ligar o controlador de descodificadores ao BeoVision 5. Para poder comandar o controlador de descodificadores com o comando à distância Beo4, tem de ligar um transmissor de IV de baixa potência.

Descodificador

Para ligar um descodificador AV (um descodificador BaseBand, por exemplo, Canal+ ou um descodificador MAC, etc.), ligue o cabo da antena ao BeoVision 5. Ligue o descodificador AV ao terminal de 21 pinos marcado DECODER no BeoVision 5.

Para ligar um descodificador RF, ligue o cabo da antena exterior ao terminal de entrada do descodificador e, em seguida, transfira o sinal para o terminal de antena do BeoVision 3 (marcado VHF/UHF). Ligue o descodificador RF ao terminal de 21 pinos marcado DECODER no BeoVision 5.

Videogravador

Utilize um cabo de 21 pinos para ligar um videogravador BeoCord V 8000 ao terminal V.TAPE do BeoVision 5. Ligue o cabo da antena ao terminal de entrada no videogravador. Passe o cabo da antena para o terminal da antena no BeoVision 5.

Leitor de DVD

Utilize um cabo de 21 pinos para ligar um leitor de DVD, como o DVD 1 da Bang & Olufsen, ao BeoVision 5. Ligue uma das extremidades ao terminal marcado AV no leitor de DVD e a outra extremidade ao terminal marcado AV no BeoVision 5. Ligue o terminal DIGITAL OUTPUT no DVD 1 ao terminal INPUT 1 no BeoVision 5. Se o cabo necessário não estiver incluído, poderá adquiri-lo no seu revendedor Bang & Olufsen.

Jogos de vídeo, câmara de filmar, etc.

Recomendamos que utilize o painel de terminais de acesso directo para o equipamento ligado temporariamente como, por exemplo, jogos de vídeo ou câmaras de filmar. Estes terminais estão colocados no lado esquerdo do BeoVision 5. A utilização destes terminais está explicada no capítulo *Painel de terminais de acesso directo* na página 29.

Registrar equipamento de vídeo adicional

Se ligar fontes de vídeo ou equipamento adicionais ao BeoVision 5, tem de registar esse equipamento no menu *Connections*.

As definições que seleccionar no menu *Connections* informam o BeoVision 5 do que está ligado.

Para mais informações sobre onde e como ligar equipamento adicional, consulte os capítulos *Ligar equipamento adicional* na página 24 e *Painéis de terminais* na página 28.

O que está ligado?

Se registar o equipamento ligado ao BeoVision 5, pode controlá-lo através do comando à distância Beo4.

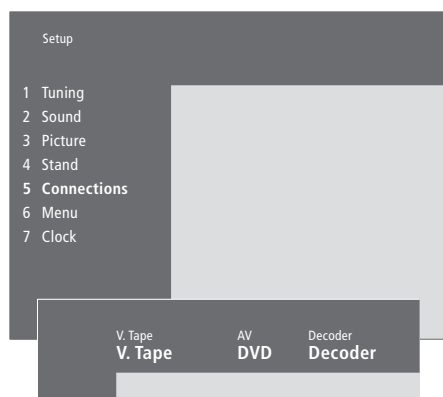

- > Prima **MENU** para chamar o menu principal.
- > Prima **3** para chamar o menu *Setup*.
- > Prima **4** para chamar o menu *Connections* (5 se tiver instalado um suporte motorizado).
- > Prima **▶▶** para seleccionar um terminal.
- > Prima **▲** ou **▼** para percorrer a lista dos tipos de equipamento disponível até encontrar o equipamento que ligou. Selecione *None* se não tiver qualquer equipamento ligado.
- > Depois de seleccionar os tipos de equipamento, prima **GO** para memorizar as definições ou prima **EXIT** para sair de todos os menus sem memorizar.

Escolher um controlador de descodificadores

Quando regista um controlador de descodificadores no menu *Connections* aparece uma lista com os controladores de descodificadores.

Equipamento que pode ligar a cada terminal

V.Tape

- V.Tape... para um videogravador da Bang & Olufsen
- DVD... para um leitor de DVD
- STB(SAT), STB(V.AUX)... para um controlador de descodificadores
- None... se não tiver qualquer equipamento ligado

AV

- DVD... para um leitor de DVD
- STB(SAT), STB(V.AUX)... para um controlador de descodificadores. Escolha STB(SAT) se tiver um controlador de descodificadores secundário ligado ao terminal DECODER
- V.AUX... para outro equipamento
- Non B&O V.Tape2... para um videogravador que não seja da marca Bang & Olufsen
- V.Tape2... para um videogravador da Bang & Olufsen
- S-VHS V.TP2... para um videogravador Super-VHS
- Decoder(2)... para um segundo descodificador. Ligue o descodificador principal ao terminal DECODER
- Doorcam... para um intercomunicador com sistema de vídeo
- None... se não tiver qualquer equipamento ligado

Decoder

- Decoder(1)... para um descodificador principal ou para uma caixa expansora
- STB(SAT), STB(V.AUX)... para um controlador de descodificadores. Escolha STB(V.AUX) se tiver um controlador de descodificadores principal ligado ao terminal AV
- V.AUX... para outro equipamento que não seja da marca Bang & Olufsen
- Non B&O V.Tape2... para um videogravador que não seja da marca Bang & Olufsen
- None... se não tiver qualquer equipamento ligado

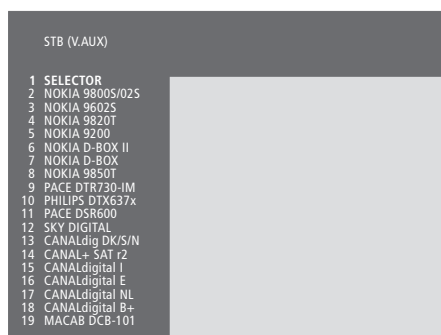

Se o terminal AV estiver a ser utilizado, pode ligar um segundo controlador de descodificadores ao terminal da câmara de filmar. Consulte o capítulo *Ligação alternativa do controlador de descodificadores* no CD-rom do BeoVision 5 para obter mais informações.

Quando a lista dos controladores de descodificadores aparece...

- > Prima **▼** para percorrer a lista no sentido descendente.
- > Prima **GO** para seleccionar o tipo de STB.

Painéis de terminais

O painel de terminais na parte de trás do BeoVision 5 permite-lhe ligar cabos de entrada de sinal assim como uma grande variedade de equipamento suplementar, como um leitor de DVD ou um sistema áudio da Bang & Olufsen ligado.

Os terminais V.TAPE, AV e DECODER estão disponíveis para ligação de equipamento suplementar.

Qualquer equipamento que ligue a estes terminais tem de ser registado no menu *Connections* do BeoVision 5. Consulte o capítulo *Registar equipamento de vídeo adicional* na página 26, para obter mais informações.

Painel de terminais das colunas e da entrada digital

FRONT

Os dois terminais são utilizados para ligar as colunas dianteiras externas numa configuração de som Surround.

REAR

Os dois terminais são utilizados para ligar as colunas traseiras externas numa configuração de som Surround.

SUBWOOFER

Terminal utilizado para ligar um subwoofer BeoLab 2 numa configuração de som Surround.

INPUT 1

Terminal de entrada digital (S/P DIF) para ligar, por exemplo, um leitor de DVD. INPUT 1 é uma entrada digital de equipamento ligado ao terminal AV no BeoVision 5.

INPUT 2

Terminal de entrada digital (S/P DIF) para ligar, por exemplo, um leitor de DVD. INPUT 2 é uma entrada digital de equipamento ligado ao terminal V.TAPE no BeoVision 5.

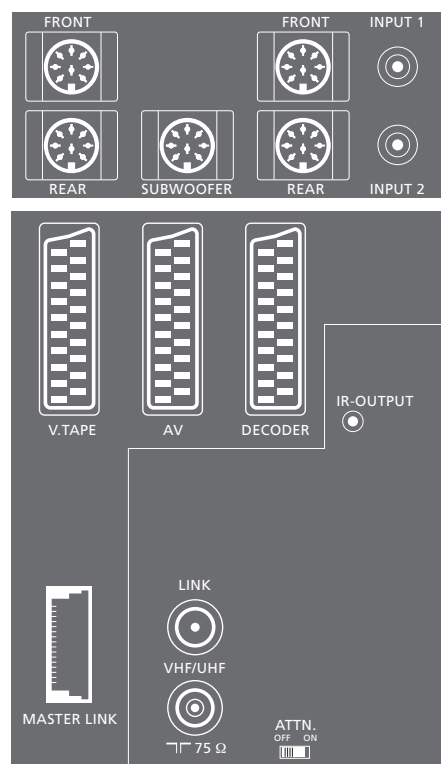

Painel dos terminais AV e da antena

V.TAPE

Terminal de 21 pinos para ligação de um videogravador BeoCord V 8000.

AV

Terminal de 21 pinos para a ligação AV de outro equipamento, por exemplo, um leitor de DVD, um controlador de descodificadores*, um segundo descodificador (neste terminal não se podem ligar descodificadores MAC ou BaseBand).

DECODER

Terminal de 21 pinos para ligação de um segundo controlador de descodificadores ou de um descodificador principal. O terminal dá-lhe a opção de ligar um descodificador AV ou um descodificador RF.

Em vez disso, o terminal pode ser utilizado para um AV 2 Expander, o que lhe dá a opção de ligar ao mesmo tempo um descodificador, um leitor de discos compactos de vídeo (CDV) e outro equipamento de vídeo auxiliar que não seja da Bang & Olufsen.

MASTER LINK

Terminal para ligação de um sistema de áudio Bang & Olufsen compatível.

O terminal também é utilizado para a distribuição de som e imagem por toda a casa através do BeoLink. Além disso, o terminal pode ser utilizado para uma caixa de posicionador externa (utilizada numa configuração de antena parabólica).

LINK

Terminal de saída da antena para distribuição dos sinais de vídeo para outras divisões.

VHF/UHF

Terminal de entrada da antena para a antena externa ou rede de TV por cabo.

ATTN. ON/OFF

Atenuador do sinal da antena. As opções são:

OFF: Definição normal

ON: Sinais atenuados

IR OUTPUT

Para ligar um controlador de descodificadores.

Painel de terminais de acesso directo**PHONES**

Pode ligar auscultadores estéreo ao terminal marcado PHONES. Pode então parar o funcionamento das colunas do BeoVision 5 premindo a parte central do botão do volume no Beo4.

L – R – VIDEO

Estes terminais são para ligar uma câmara de vídeo:

L – R: Para ligação de áudio (canal de som esquerdo e direito, respectivamente).

VIDEO: Para o sinal de vídeo.

S-VHS

Só para ligação de uma câmara de filmar S-VHS ou Hi-8.

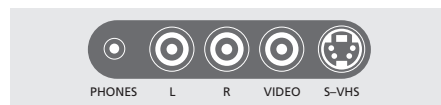

*NOTA! Pode ligar o controlador de descodificadores ao terminal DECODER, AV ou V.TAPE. A escolha do terminal depende do restante equipamento que tem ligado.

Pode pôr o BeoVision 5 a procurar automaticamente estações de televisão.

Durante o processo de *Add program*, os canais previamente sintonizados não são mexidos. Isto permite-lhe manter os nomes dos canais, a sua ordem na lista de canais e quaisquer definições especiais que tenha memorizado para esses canais, tais como as definições de descodificador ou do sistema de emissão.

Encontrar canais disponíveis

O BeoVision 5 localiza os canais de televisão e memoriza-os por número e por nome. É possível memorizar até 99 canais de televisão diferentes.

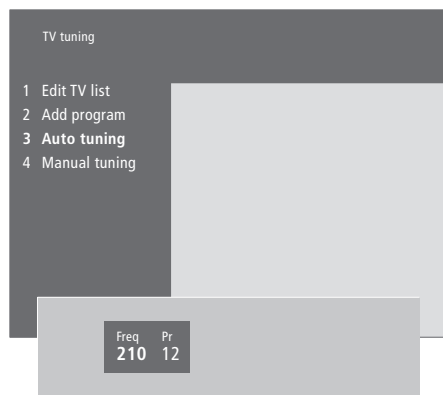

- > Prima **MENU** para chamar o menu principal.
- > Prima **3** para chamar o menu *Setup*.
- > Prima **GO** para chamar o menu *Tuning*.
- > Prima **GO** novamente para chamar o menu *TV tuning*.
- > Prima **3** para chamar o menu *Auto tuning*. São apresentados os campos *Freq* (frequência) e *Pr* (programa).
- > Prima **▲** para dar início à sintonização automática. O conteúdo dos campos de frequência e de programa mostram o progresso de sintonização. Sempre que é encontrado um canal, o processo pára por breves instantes e depois continua automaticamente.

Depois de concluída a sintonização, pode reorganizar, apagar ou renomear os canais de uma lista de canais. Esta lista também aparece se premir STOP durante a sintonização automática. Consulte o capítulo "Editar canais de TV sintonizados" nas páginas 32 a 35 para obter mais informações sobre a edição da lista de canais.

Adicionar novos canais de televisão

O processo *Add program* encontra todos os canais novos ou apagados anteriormente e adiciona-os à lista de televisão.

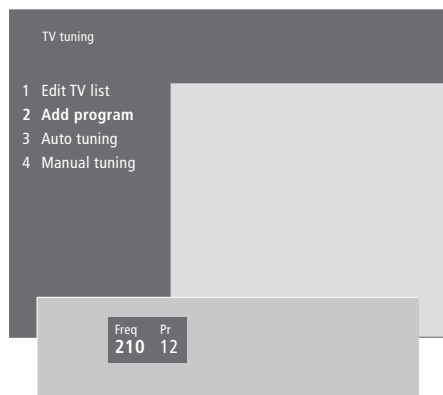

- > Prima **MENU** para chamar o menu principal.
- > Prima **3** para chamar o menu *Setup*.
- > Prima **GO** para chamar o menu *Tuning*.
- > Prima **GO** novamente para chamar o menu *TV tuning*.
- > Prima **2** para chamar o menu *Add program*.
- > Prima **▲** para começar a adicionar novos canais. Os campos *Freq* (frequência) e *Pr* (programa) apresentam o progresso da sintonização. O BeoVision 5 procura por toda a banda de frequência e pára automaticamente quando acaba; a lista de canais aparece a seguir.
- > Prima **STOP** para parar de adicionar canais. Pode então mover, renomear ou apagar canais de uma lista, como descrito nas páginas que se seguem.
- > Prima **EXIT** depois de ter sintonizado, nomeado e ordenado os canais.

Em qualquer altura pode fazer ajustes aos canais de televisão sintonizados.

Pode sintonizar canais que não tenham sido memorizados durante a sintonização automática, introduzindo a frequência do canal e o número do canal.

Pode ainda introduzir definições antes de sintonizar os canais. Estas configurações podem incluir escolher um sistema de transmissão para determinados tipos de canais ou configurar um decodificador para se ligar automaticamente sempre que se liga um canal codificado.

Além disso, pode editar a lista de canais renomeando canais, alterando os seus lugares na lista ou apagando-os.

Por último, pode fazer ajustes aos canais individuais escolhendo um tipo de som adequado.

Regular canais de televisão sintonizados

Se quiser programar um canal para um determinado tipo de som, chame o menu *Manual tuning*.

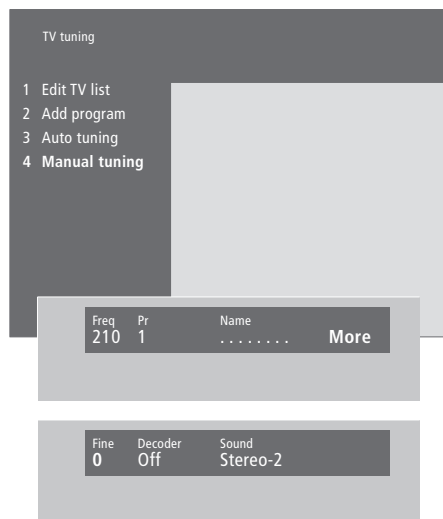

Se o item "System" aparecer no menu, certifique-se de que é apresentado o sistema de transmissão correcto antes de começar a sintonizar:

- B/G... para PAL/SECAM B/G
- I... para PAL I
- L... para SECAM L
- M... para NTSC
- D/K... para PAL/SECAM D/K

As opções podem não estar todas disponíveis uma vez que isso depende do tipo de televisor.

- > Prima **MENU** para chamar o menu principal.
- > Prima **3** para chamar o menu *Setup*.
- > Prima **GO** para chamar o menu *Tuning*.
- > Prima **GO** novamente para chamar o menu *TV tuning*.
- > Prima **4** para chamar o menu *Manual tuning*.
- > Prima **◀** ou **▶** para se deslocar entre itens no menu e **▲** ou **▼** para ver as opções para cada item. Premindo **▲** quando o cursor está colocado em *Freq* (frequência) iniciará a procura automática de um canal. Os valores numéricos podem ser introduzidos utilizando as teclas dos números do Beo4. Quando introduzir nomes, prima **▲** ou **▼** para revelar o carácter que pretende. Em seguida, prima **▶** para passar para a posição de carácter seguinte.
- > Para ver mais opções, prima **▶** para mover o cursor para *More* e prima **GO**. Se definir o item *Decoder* para *On*, *Dec1* ou *Dec2*, pode regressar ao menu anterior para começar a sintonizar canais codificados premindo **GO**.
- > Quando um canal é sintonizado, pode também seleccionar o sistema de som que pretende; prima **▲** ou **▼** para comutar entre os modos de som presentemente transmitidos ou fazer a sintonização apurada do canal.
- > Prima **GO** depois de ter introduzido as suas definições ou prima **EXIT** para sair de todos os menus sem memorizar.

Mover canais sintonizados

Pode reorganizar a ordem em que os canais aparecem quando muda de canal ou na lista de canais no ecrã.

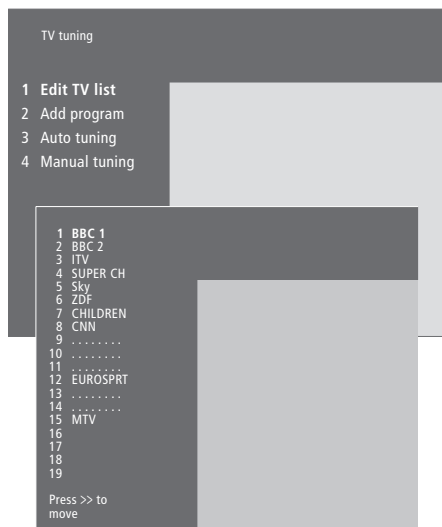

- > Prima **MENU** para chamar o menu principal.
- > Prima **3** para chamar o menu *Setup*.
- > Prima **GO** para chamar o menu *Tuning*.
- > Prima **GO** novamente para chamar o menu *TV tuning*.
- > Prima **GO** para chamar a lista de canais.
- > Prima **▼** ou **▲** para se deslocar pela lista de canais.
- > Quando encontrar um canal que pretende mudar, prima **►►** para o retirar da lista.
- > Prima **▼** ou **▲** para mover o canal para a sua nova posição ou prima o número da nova posição.
- > Prima **◀◀** para voltar a colocar o canal na lista – se trocar de posição com outro canal, este canal é retirado da lista e pode ser colocado noutra lugar.
- > Depois de ter alterado a posição dos canais, prima **EXIT** para sair de todos os menus.

Pode seleccionar um canal enquanto tem outro canal fora da lista, mas certifique-se de que volta a introduzir na lista o canal que moveu antes de sair do menu.

Atribuir nomes a canais sintonizados

O BeoVision 5 irá dar um nome aos canais sintonizados automaticamente durante a sintonização automática, mas pode mudar o nome aos canais em qualquer altura.

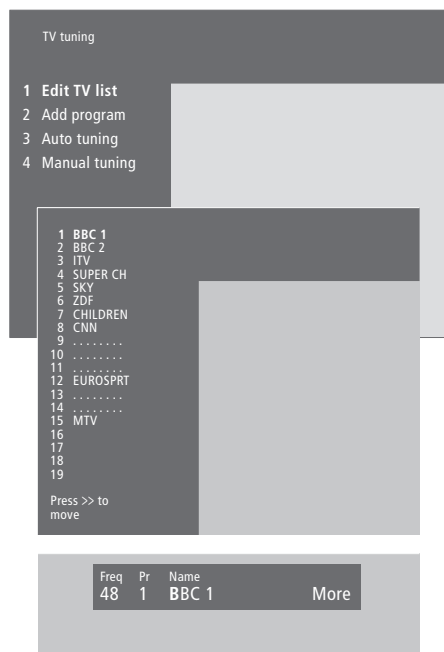

- > Prima **MENU** para chamar o menu principal.
- > Prima **3** para chamar o menu *Setup*.
- > Prima **GO** para chamar o menu *Tuning*.
- > Prima **GO** novamente para chamar o menu *TV tuning*.
- > Prima **GO** para chamar a lista de canais.
- > Prima **▼** ou **▲** para se deslocar pela lista de canais.
- > Quando encontrar um canal a que pretenda dar um nome, prima **GO**. O cursor situar-se-á no primeiro caracter do nome do canal. Um nome pode conter até oito caracteres, incluindo as letras A a Z, números e pontos finais.
- > Prima **▲** ou **▼** para revelar o caracter que pretende. Em seguida, prima **▶** para continuar para a posição do caracter seguinte.
- > Prima **GO** para memorizar um nome e voltar à lista ou prima **STOP** para voltar à lista sem memorizar o nome.
- > Prima **EXIT** para sair de todos os menus.

Apagar canais sintonizados

Pode retirar todos os canais indesejados da lista de canais, reduzindo assim o tempo que leva a mudar de canal.

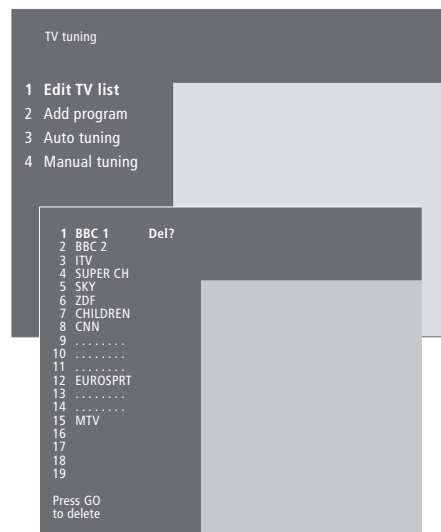

- > Prima **MENU** para chamar o menu principal.
- > Prima **3** para chamar o menu *Setup*.
- > Prima **GO** para chamar o menu *Tuning*.
- > Prima **GO** novamente para chamar o menu *TV tuning*.
- > Prima **GO** para chamar a lista de canais de TV.
- > Prima ▼ ou ▲ para se deslocar pela lista de canais.
- > Depois de encontrar um canal que pretenda apagar, prima **MENU**. *Del?* aparece junto do nome do canal.
- > Prima **GO** para apagar o canal ou prima **STOP** para voltar à lista sem apagar o canal.
- > Prima **EXIT** para sair de todos os menus.

As definições de imagem e de som são predefinidas na fábrica para valores neutros que se adequam à maioria das situações de visualização e audição. No entanto, se assim o desejar, pode ajustar estas definições de acordo com a sua preferência.

Pode memorizar as definições de imagem e de som temporariamente – até o BeoVision 5 ser desligado – ou pode memorizá-las permanentemente. As definições temporárias são redefinidas para valores neutros sempre que desligar o BeoVision 5.

Definições da imagem

O ajuste das definições da imagem é feito através do menu *Picture* do BeoVision 5. Pode ajustar o brilho, a cor ou o contraste da imagem.

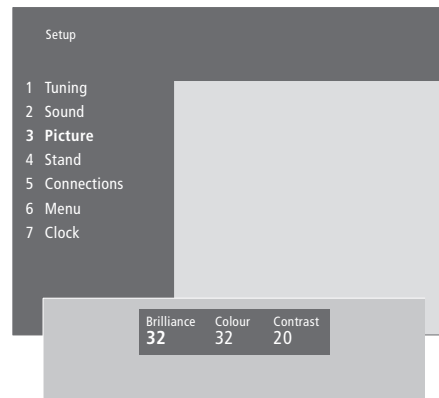

- > Prima **MENU** para chamar o menu principal.
- > Prima **3** para chamar o menu *Setup*.
- > Prima **3** para chamar o menu *Picture*.
- > Prima **◀** ou **▶** para percorrer os itens do menu.
- > Prima **▲** ou **▼** para ajustar as definições de cada item.
- > Prima **EXIT** para memorizar as suas definições até desligar o BeoVision 5.
- > Prima **GO** para memorizar permanentemente as definições.

Para alterar o formato de imagem consulte o capítulo "Visualização Home Theatre com o BeoVision 5" na página 8.

Definições do som

Pode ajustar o volume de som com o comando à distância Beo4 sempre que o desejar sem ter de chamar um menu, mas tem de chamar o menu *Sound* para poder ajustar os baixos, os agudos, a intensidade sonora ou o balanço. Pode também ajustar um subwoofer BeoLab 2, se fizer parte da sua configuração.

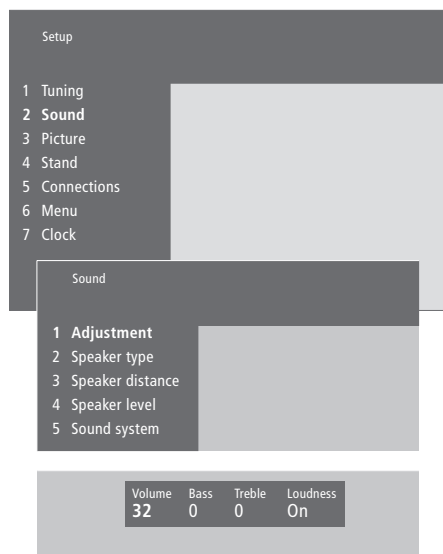

- > Prima **MENU** para chamar o menu principal.
- > Prima **3** para chamar o menu *Setup*.
- > Prima **2** para chamar o menu *Sound*.
- > Prima **GO** para chamar o menu *Adjustment*.
- > Prima **◀** ou **▶** para percorrer os itens do menu.
- > Prima **▲** ou **▼** para ajustar as definições de cada item.
- > Prima **EXIT** para memorizar as suas definições até desligar o BeoVision 5 ou prima **GO** para memorizar permanentemente as suas definições.

O menu Sound permite-lhe calibrar permanentemente a configuração de som surround das colunas. Consulte o CD-rom do BeoVision 5 e o capítulo "Configuração das colunas – som surround" para obter mais informações.

Acertar a hora e a data

O BeoVision 5 tem um relógio de 24 horas incorporado que tem de ser programado para a data e hora correctas.

Quando se pré-programa o BeoVision 5 para se ligar ou desligar sozinho a uma determinada hora ou quando se pré-programa uma gravação temporizada num videogravador BeoCord V 8000 ligado, o relógio assegura que estas funções são activadas e desactivadas às horas correctas indicadas.

A forma mais simples de acertar o relógio é sincronizando-o com o serviço de Teletexto de um canal sintonizado através do menu *Clock* do BeoVision 5. Só é possível sincronizar o relógio com o serviço de Teletexto disponibilizado pelo canal de televisão que está a ver no momento. Se não estiver disponível nenhum serviço de Teletexto, pode acertar o relógio manualmente.

Introduzir definições para o relógio incorporado

Antes de sincronizar o relógio com um canal sintonizado, certifique-se de que o canal em questão tem um serviço de Teletexto.

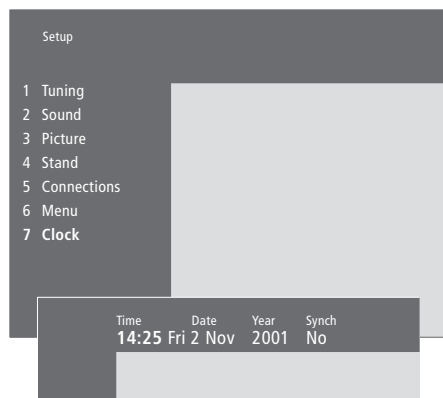

Abreviaturas para o mês e para o dia da semana

<i>Jan...</i>	Janeiro	<i>Jul...</i>	Julho
<i>Feb...</i>	Fevereiro	<i>Aug...</i>	Agosto
<i>Mar...</i>	Março	<i>Sep...</i>	Setembro
<i>Apr...</i>	Abril	<i>Oct...</i>	Outubro
<i>May...</i>	Maior	<i>Nov...</i>	Novembro
<i>Jun...</i>	Junho	<i>Dec...</i>	Dezembro

<i>Mon...</i>	Segunda-feira
<i>Tue...</i>	Terça-feira
<i>Wed...</i>	Quarta-feira
<i>Thu...</i>	Quinta-feira
<i>Fri...</i>	Sexta-feira
<i>Sat...</i>	Sábado
<i>Sun...</i>	Domingo

Acertar a hora e a data...

- > Prima **MENU** para chamar o menu principal.
- > Prima **3** para chamar o menu *Setup* (4 se *Sat* estiver disponível).
- > Prima **6** para chamar o menu *Clock* (7 se tiver instalado um suporte motorizado). *Time* aparece já realçado. Só é necessário introduzir a hora manualmente se SYNCH estiver definido para *No*.
- > Introduza a hora premindo as teclas dos números no comando à distância Beo4.
- > Prima **◀** ou **▶** para percorrer os itens do menu.
- > Prima **▲** ou **▼** para ver as opções disponíveis para um item de menu. Selecciono o canal actual premindo **▲** ou **▼** até aparecer o nome do canal.
- > Prima **GO** para memorizar as definições do relógio e do calendário ou **EXIT** para sair de todos os menus no ecrã sem memorizar.

Se o relógio não for actualizado na transição entre o Verão e o Inverno, seleccione o canal com o qual sincronizou originalmente o relógio.

Regular as posições para visualização e para colocação em modo standby

Se o BeoVision 5 estiver equipado com o suporte motorizado, pode rodá-lo para a esquerda ou para a direita com o comando à distância Beo4.

No entanto, pode programar o BeoVision 5 para rodar automaticamente no suporte de modo a virar-se para a sua posição de visualização preferida sempre que o liga e virar-se para um ângulo de modo standby quando o desliga. Pode também virar manualmente o BeoVision 5 para as posições desejadas.

Predefinir posições para as quais o BeoVision 5 deve rodar

Escolha uma posição do suporte para quando liga o BeoVision 5 e outra para quando o desliga. Pode ainda escolher uma segunda posição de visualização, se tiver mais de um ângulo de visualização preferido.

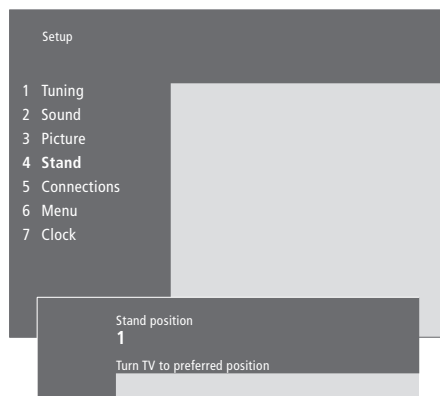

- > Prima **MENU** para chamar o menu principal.
- > Prima **3** para chamar o menu *Setup*.
- > Prima **4** para chamar o menu *Stand*.
- > Prima **▼** até aparecer a posição apropriada do suporte.
- > Prima **◀** ou **▶** para rodar o BeoVision 5 para a posição desejada.
- > Prima **GO** para memorizar a posição.
- > Repita o procedimento para outras posições do suporte.
- > Prima **EXIT** para sair de todos os menus no ecrã.

Escolha a posição 1 do suporte como sendo a posição de visualização principal e a posição 2 para a posição de visualização secundária ou 0 para a posição de modo standby.

Manutenção

A manutenção normal, como a limpeza do BeoVision 5, é da responsabilidade do utilizador. Para obter os melhores resultados, siga as instruções indicadas à direita.

Todas as peças com defeito estão cobertas durante o período de garantia. Consulte um revendedor Bang & Olufsen para obter as recomendações de manutenção normais.

Limpeza das superfícies...

Limpe o pó das superfícies com um pano seco e macio. Se for necessário, retire as manchas de gordura ou a sujidade mais persistente com um pano que não deixe pêlos, humedecido em água com apenas umas gotas de detergente para lavar a louça e bem torcido.

Acerca do ecrã de plasma...

Limpe apenas com um pano seco. Não utilize produtos de limpeza líquidos ou produtos de limpeza em aerossol.

Não deixe imagens paradas durante muito tempo no ecrã porque pode originar um efeito de imagem residual permanente no ecrã. Exemplos de imagens paradas são logotipos, jogos de vídeo, imagens de computador e imagens apresentadas com o formato 4:3.

NOTA! Se o vidro do ecrã apresentar rachas ou lascas ou qualquer outro tipo de danos, terá de ser substituído imediatamente pois, de outro modo, pode provocar ferimentos. Contacte um revendedor Bang & Olufsen.

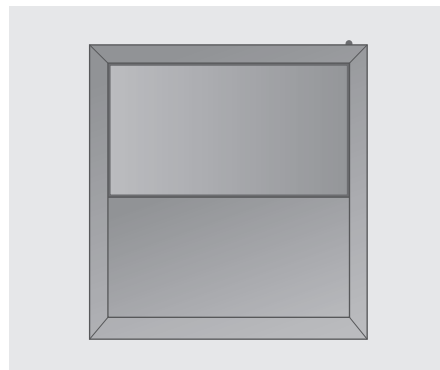

Nunca utilize álcool ou outros solventes para limpar qualquer parte do BeoVision 5!

O sistema do código PIN

Pode proteger o BeoVision 5 introduzindo um código PIN (Personal Identification Number – número de identificação pessoal) de quatro dígitos. Se o BeoVision 5 estiver desligado da corrente eléctrica durante mais de aproximadamente 30 minutos, só as pessoas que souberem o código PIN é que podem voltar a ter acesso ao BeoVision 5.

Para activar o sistema do código PIN, para modificar o código ou para o apagar, tem de chamar o menu de configuração do código PIN.

Se perder ou se esquecer do código, contacte o seu revendedor Bang & Olufsen para pedir um código Master que desactiva o seu código PIN dando-lhe novamente acesso ao BeoVision 5.

Activar o sistema do código PIN

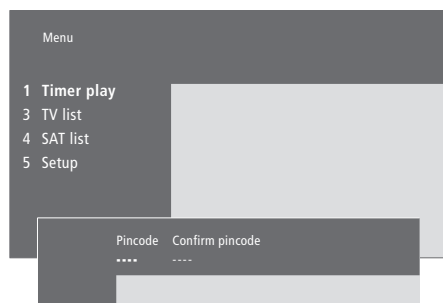

MENU	Prima para chamar o menu principal
◀ ◀ STOP	Prima ◀ duas vezes, seguido de STOP. O menu <i>Pincode</i> aparece no ecrã
0 – 9	Utilize as teclas dos números no Beo4 para introduzir os quatro dígitos do seu código
STOP	Para cancelar a introdução do código, prima STOP e os campos de introdução são limpos
▶	Depois de ter introduzido o código uma vez, prima ▶ para mover o cursor para <i>Confirm pincode</i>
0 – 9	Volte a introduzir o código uma segunda vez
GO TV 1 PIN _ _ _ _	Depois de introduzir duas vezes o código correcto, prima GO. Em seguida, os menus no ecrã do BeoVision 5 mostram a fonte actual. Se os dois códigos não corresponderem, os campos de entrada serão limpos e terá de introduzir novamente o código

Alterar ou apagar o código PIN

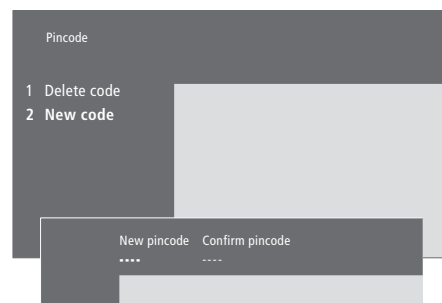

MENU	Prima para chamar o menu principal
◀ ◀ STOP PIN _ _ _ _	Prima ◀ duas vezes, seguido de STOP. O menu no ecrã do BeoVision 5 pede-lhe o código PIN
0 – 9 PIN ** _ _	Utilize as teclas dos números no Beo4 para introduzir o seu código PIN
STOP	Para cancelar a introdução do código, prima STOP e os campos de introdução são limpos
PIN _ _ _ _	Se o código não corresponder, os campos de entrada serão limpos e terá de introduzir novamente o código
	Depois de ter introduzido o código, o menu <i>Pincode setup</i> pede-lhe para apagar o seu código ou introduzir um novo código
1 2	Prima 1 para apagar o seu código ou 2 para introduzir um código novo
0 – 9	Para introduzir um novo código utilize as teclas dos números no Beo4
▶	Depois de ter introduzido o código uma vez, prima ▶ para mover o cursor para <i>Confirm pincode</i> e reintroduza o código
GO	Prima GO para memorizar o novo código

NOTA! É possível mudar o código PIN até cinco vezes num período de três horas.

Utilizar o código PIN

Se o BeoVision 5 estiver desligado da corrente eléctrica durante mais de aproximadamente 30 minutos, os menus no ecrã do BeoVision 5 pedem-lhe o código PIN correcto quando o televisor for ligado.

PIN _ _ _ _ _ Prima as teclas dos números no Beo4 para introduzir os códigos de dígitos

0 – 9
PIN * * _ _ _
STOP
PIN _ _ _ _ _ Se em qualquer altura introduzir um dígito incorrecto, basta premir STOP para reinicializar os campos de entrada

PIN ****
TV 1 O BeoVision 5 começa a funcionar quando é introduzido o último dígito

ERROR
PIN _ _ _ _ _ Se for introduzido um código incorrecto, ERROR é apresentado no menu no ecrã. Volte a introduzir o código

Se introduzir cinco vezes o PIN errado fará com que o BeoVision 5 se desligue durante 3 horas durante as quais não será possível o acesso através do comando à distância.

Esqueceu-se do código PIN?

Contacte um revendedor Bang & Olufsen para receber um código Master de cinco dígitos.

Quando receber o código Master...

Ligue o sistema à corrente eléctrica

PIN _ _ _ _ _
◀
PIN _ _ _ _ _ Quando o BeoVision 5 lhe pedir o código PIN, prima e mantenha premido ◀ para chamar o menu MASTERCODE

0 – 9
APAGADO Ao introduzir este código de cinco dígitos através das teclas numéricas irá desactivar o seu código PIN e reactivar o BeoVision 5. DELETED será apresentado no menu do ecrã do BeoVision 5

Para começar a utilizar outra vez o seu código PIN...

PIN _ _ _ _ _ Introduza um código PIN pessoal novo e destrua o papel com o seu código Master

Auscultadores

Ligar ao painel de terminais de acesso directo, 29

BeoLink

Accionamento na divisão de ligação, *CD-rom p. 17*

Frequência de ligações, *CD-rom p. 15*

Ligações, *CD-rom p. 14*

Modulador de sistema, *CD-rom p. 15*

O BeoVision 5 numa divisão de ligação, *CD-rom p. 16*

Sistemas de ligação em toda a casa, *CD-rom p. 14*

Terminal de ligação, 28, *CD-rom p. 12*

Câmara de filmar

Copiar uma gravação de uma câmara de filmar, 19

Ligar uma câmara de filmar, 24 e 29

Ver as gravações feitas com a câmara de filmar, 19

Canais de televisão

Adicionar novos canais de televisão, 31

Apagar canais sintonizados, 35

Encontrar canais disponíveis, 30

Mover canais sintonizados, 33

Nomear canais sintonizados, 34

O que pode encontrar no menu "Edit TV list", *CD-rom p. 20*

Regular canais de televisão sintonizados, 32

Seleccionar um canal de televisão, 6

Ver a lista de canais, 6

Código PIN

Activar o sistema do código PIN, 42

Alterar ou apagar o código PIN, 42

Esqueceu-se do código PIN?, 43

Utilizar o código PIN, 43

Colocação

Instalação de colunas externas, *CD-rom p. 3*

Instalação do BeoVision 5, 23

Colunas

Calibrar o nível de som, *CD-rom p. 6*

Definir a distância entre colunas, *CD-rom p. 5*

Instalação de colunas externas, *CD-rom p. 3*

Ligar colunas, *CD-rom p. 4*

O que pode encontrar no menu

"Speaker distance", *CD-rom p. 23*

O que pode encontrar no menu

"Speaker level", *CD-rom p. 23*

O que pode encontrar no menu

"Speaker type", *CD-rom p. 23*

Seleccionar colunas para obtenção de som de cinema, 8

Comando à distância Beo4

Introdução ao Beo4, 4

Obter acesso a equipamento suplementar através do Beo4, 16

Utilizar o Beo4, 4-5

Contactar

Contactar a Bang & Olufsen, 46

Controlador de descodificadores

Controlador de descodificadores – ligação AV, *CD-rom p. 7*

Controlador de descodificadores – transmissor IV, *CD-rom p. 7*

Ligação alternativa do controlador de descodificadores, *CD-rom p. 8*

Descodificador

Ligar descodificador AV ou RF, *CD-rom p. 9*

Ligar dois descodificadores, *CD-rom p. 9*

Painéis de terminais, 28–29

Home Theatre

Fazer a imagem preencher todo o ecrã, 9

Seleccionar colunas para obtenção de som de cinema, 8

Legendas

Legendas do Teletexto, 11

Ligações

Auscultadores, 29

Controlador de descodificadores – ligação alternativa do controlador de descodificadores, *CD-rom p. 8*

Controlador de descodificadores – ligação AV, *CD-rom p. 7*

Controlador de descodificadores – transmissor IV, *CD-rom p. 7*

Descodificador – descodificador AV ou RF, 24, *CD-rom p. 9*

Descodificador – Dois descodificadores, *CD-rom p. 9*

Equipamento de vídeo adicional, 24

– Leitor de DVD, AV 2 Expander, Videogravador, controlador de descodificadores, Jogos de vídeo, câmara de filmar etc.,

Ligações na divisão de ligação, *CD-rom p. 16*

Ligação da antena e da corrente eléctrica, 23

Sistema áudio, – ligar ao BeoVision 5, 24, *CD-rom p. 12*

Ligar colunas, *CD-rom p. 4*

Ligar o BeoVision 5, 23

O que pode encontrar no menu

"Connections", *CD-rom p. 24*

Painéis de terminais, 28–29

Painel de terminais de acesso directo, 29

Registar equipamento de vídeo adicional, 26–27, *CD-rom p. 10*

Sistemas de ligação em toda a casa, *CD-rom p. 14*

Língua

Mudar o tipo de som ou a língua, 18

Manutenção

Manusear o BeoVision 5, 22

Manutenção diária, 40

Master Link

Ligar o seu sistema de áudio, *CD-rom p. 12*

Programação de opções, *CD-rom p. 12*

Sistema áudio/vídeo, *CD-rom pp. 12–13*

Utilizar o sistema de áudio/vídeo integrado, *CD-rom p. 13*

Mensagens e menus

- Barra de visores, 5
- Informações e menus apresentadas, 5
- Menus no ecrã – índice remissivo, *CD-rom p. 18*

Painéis de terminais

- Descrição geral dos painéis de terminais e de ligações, 22
- Ligar equipamento adicional, 24–27, *CD-rom p. 10*
- Painel de terminais AV e da antena, 28
- Painel de terminais das colunas e de entrada digital, 28
- Painel de terminais de acesso directo, 29

Picture

- Fazer a imagem preencher todo o ecrã, 9
- Mudar o brilho, a cor ou o contraste, 36
- O que pode encontrar no menu “Picture”, *CD-rom p. 22*
- Picture-in-Picture, 15

Posição do televisor

- Ajustar a posição de visualização, 7
- O que pode encontrar no menu “Stand”, *CD-rom p. 24*
- Predefinir posições do suporte, 39

Relógio

- Introduzir definições para o relógio incorporado, 38
- O que pode encontrar no menu “Clock”, *CD-rom p. 24*

Som

- Calibrar o nível de som, *CD-rom p. 6*
- Gravação de som vídeo – sistema AV, *CD-rom p. 13*
- Mudar o tipo de som ou a língua, 18
- Mudar o volume, os baixos, os agudos ou o balanço, 37
- O que pode encontrar no menu “sound Adjustment”, *CD-rom p. 22*
- Regular ou retirar completamente o volume de som, 7
- Seleccionar as colunas para obtenção de som de cinema, 8

Som Surround

- Configuração das colunas – som surround, *CD-rom pp. 3–6*
- Painéis de terminais, 28
- Seleccionar as colunas para obtenção de som de cinema, 8

Teletexto

- Activar legendas do Teletexto, 11
- Fastext, 14
- Funções principais do Teletexto, 10
- Guardar páginas preferidas do Teletexto – páginas de memória, 10
- Ir directamente para uma página através do Páginas de memória – páginas preferidas do Teletexto, 11
- Páginas de teletexto actualizadas, 12
- Predefinir uma gravação a partir das listas de programação do televisor no Teletexto, 13
- Teletexto – grande, misturar e revelar, 12

Temporizador

- Fazer o BeoVision 5 arrancar ou parar automaticamente, 20
- Introduzir definições para o relógio incorporado, 38
- Ligar a função de reprodução temporizada, 21
- O que pode encontrar no menu “Activate Timer”, *CD-rom p. 19*
- O que pode encontrar no menu “Set Timer”, *CD-rom p. 19*
- Ver, editar ou apagar um Temporizador, 21

Sintonizar

- Adicionar novos canais de televisão, 31
- Apagar canais sintonizados, 35
- Encontrar canais disponíveis, 30
- Mover canais sintonizados, 33
- Nomear canais sintonizados, 34
- O que pode encontrar no menu “Add program”, *CD-rom p. 20*
- O que pode encontrar no menu “Auto tuning”, *CD-rom p. 20*
- O que pode encontrar no menu “first TV manual tuning”, *CD-rom p. 21*
- O que pode encontrar no menu “second TV manual tuning”, *CD-rom p. 21*
- Regular canais de televisão sintonizados, 32

Para sua informação...

Durante os processos de concepção e desenvolvimento de um produto Bang & Olufsen, todas as suas necessidades como utilizador são pensadas e consideradas e fazemos todos os esforços para que os nossos produtos sejam fáceis e confortáveis de utilizar.

Deste modo, esperamos que nos dispense alguns minutos do seu tempo para nos falar das suas experiências com o seu produto Bang & Olufsen. Tudo o que considere ser importante – positivo ou negativo – pode ajudar-nos nos nossos esforços para melhorar ainda mais os nossos produtos.

Muito obrigado!

Escreva para: Bang & Olufsen a/s
Customer Service
Dept. 7210
Peter Bangsvej 15
DK-7600 Struer

ou envie um fax para:
Bang & Olufsen
Customer Service
+45 97 85 39 11 (fax)

ou envie-nos uma mensagem de correio electrónico para:
beoinfo1@bang-olufsen.dk

Visite o nosso site na Web em...
www.bang-olufsen.com



Este produto preenche as condições apresentadas nas directivas 89/336 e 73/23 da UEE.

Fabricado com a licença da Dolby Laboratories. Trabalhos confidenciais não publicados. Copyright 1992–1997. Todos os direitos reservados.

DOLBY, DOLBY DIGITAL, PRO LOGIC e o símbolo do duplo D são marcas registadas de Dolby Laboratories Licensing Corporation.